

Daisy Catch Inline can be used against the Easy Cleat surface or directly against an end panel

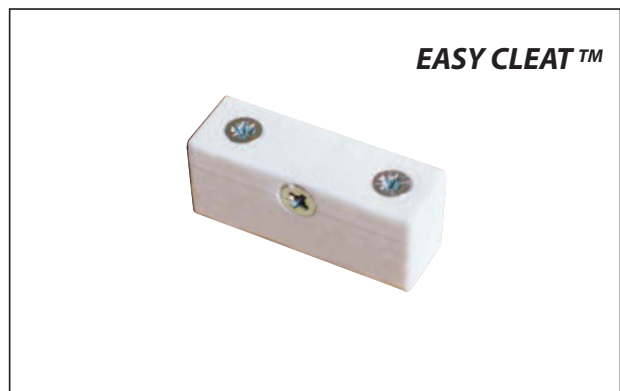

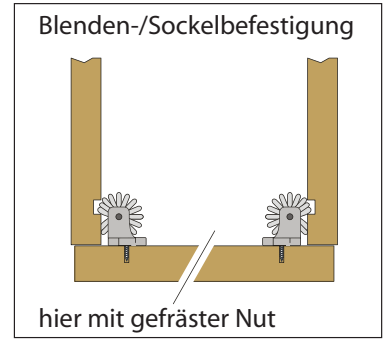

DAS EINTEILIGE MULTI-TALENT FÜR VIELFÄLTIGE ANWENDUNGSZWECKE

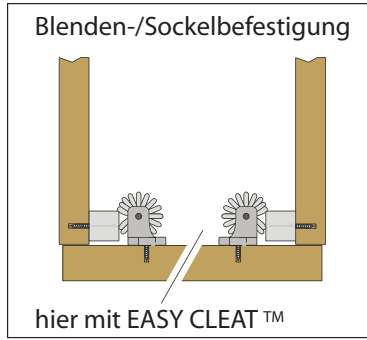
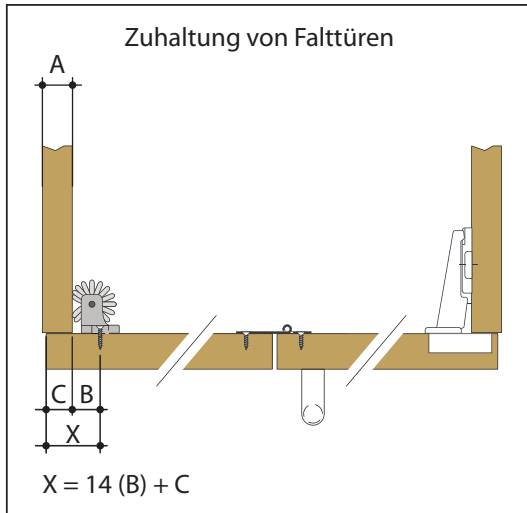
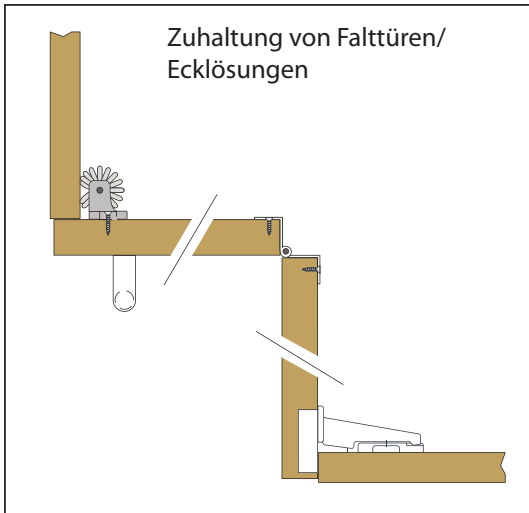

p
a
t
e
n
t
s

p
e
n
d
i
n
g

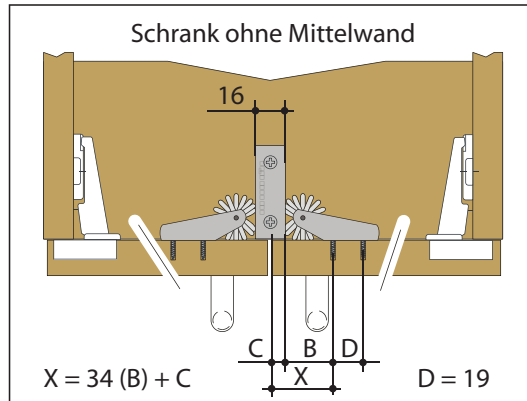

Produktvideos auf:
www.aht-beschlaege.de

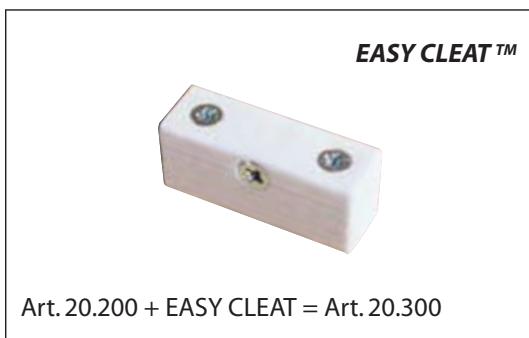

DAISY CATCH, der einteilige Schnäpper, der für eine schnelle und einfache Montage entwickelt wurde und welcher auf simple Weise als Zuhaltung für verschiedenste Anwendungen eingesetzt werden kann. Das einzigartige weiche und drehbare Rädchen macht ein zusätzliches Teil im Schrank (wie bei sonst üblichen Schnäppern) überflüssig.

DAISY CATCH sorgt u.a. für einen dauerhaft gleichmäßigen Türspalt und verhindert das Absenken von Türen.

DAISY CATCH-INLINE ggf. in Verbindung mit dem **EASY CLEAT**, ist die Lösung für innenliegende Türen oder Schränke ohne Mittelwand.

Farben: weiß/braun/schwarz